



Coaxial



Coaxial



Dimensiones

128,4mm

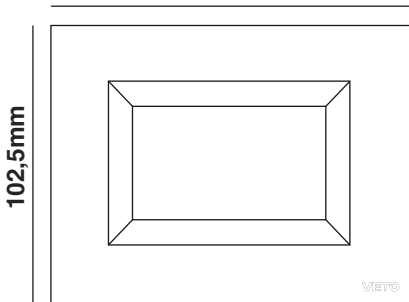

Coaxial

Conector Coaxial Tipo "F"

Cable Coaxial RG-59/RG-6

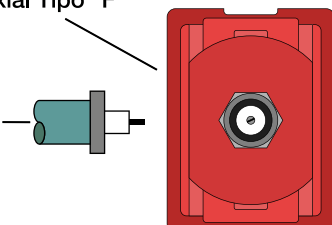

FICHA TÉCNICA:

Conector coaxial

1.- Campo de Aplicación

Este dispositivo es uno de los conectores usados para transportar señales eléctricas de alta frecuencia. Su uso suele ser común para conectar cables coaxiales de antenas de televisión, televisión por cable, señal satelital, etc.

2.- Características Generales

- Estructura plástica con frente de color blanco o de color negro, en tamaños 36 mm, apto para obtener una placa con doble conector coaxial, o combinar con otro módulo adicional.
- Soporte de placa y módulos que incorpora un bastidor metálico para evitar la deformación de la misma, brinda robustez y firmeza a los módulos colocados, el bastidor se encuentra recubierto por pintura plástica especial que sirve como aislante eléctrico.
- Conector apto para cable coaxial tipo RG59 y RG6.

3.- Especificaciones Técnicas

Conector hembra tipo "F" de 9mm
Impedancia característica 75 Ohms

4.- Características del Material

Placa Plástica:.....Termopolímero de última generación.
Bastidor metálico:.....Acero recubierto por 1.20 mm de pintura plástica especial.
Base:.....Nylon resistente a la flama hasta 850° C.
Estructura:.....Termopolímero de última generación.





5.- Certificaciones

- Certificado 

6.- Cuadro de códigos

CÓDIGOS		DESCRIPCIÓN	CARACTERÍSTICAS	
Blanco	Negro		V	A
PLU60873	PLU61948	Coaxial simple	-	-

Precauciones

-  - La instalación debe de ser realizada por personal calificado
-  - Utilizar exclusivamente en Interiores
-  - Riesgo Eléctrico
-  - Antes de efectuar la instalación, debe cortarse la energía eléctrica de toda la instalación