

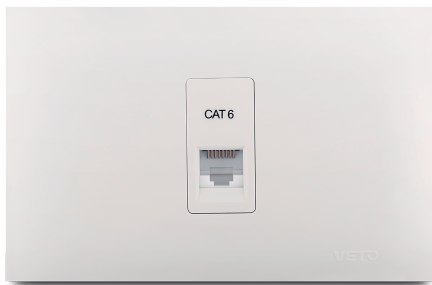

## Jack datos simple

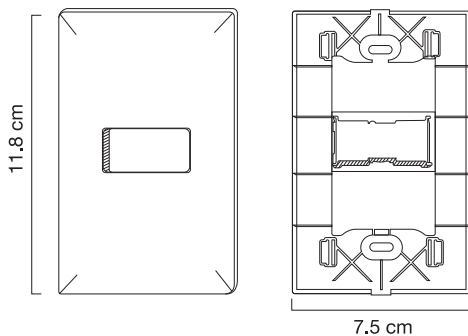

## Dimensiones



## Diagrama de instalación

### Jack datos

### TIA/EIA-568-A

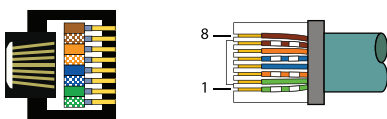

### TIA/EIA-568-B

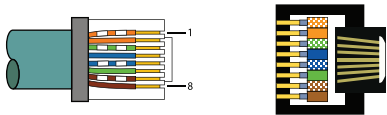

## Anexo normas TIA/EIA

### TIA/EIA-568-A

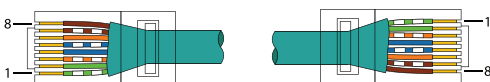

### TIA/EIA-568-B

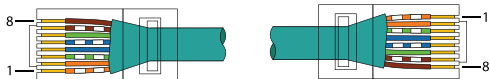

## FICHA TÉCNICA:

### Jack Datos RJ-45, Jack de Datos Doble RJ-45

#### 1.- Campo de Aplicación

El dispositivo Jack RJ45 es uno de los conectores usados para enlazar redes de computadoras con cableado estructurado, redes de Ethernet, redes de telefonía IP, redes de telefonía convencional, entre otros. Posee ocho puntos de contacto que permiten la conexión de hasta 8 cables.

Aplicable para productos y servicios de telecomunicaciones bajo la normativa EIA/TIA – 568A y EIA/TIA – 568B, hasta categoría CAT 6.

#### 2.- Características Generales

- Diseño único y de fácil instalación.
- Sistema de inserción y ponchado incluido en el módulo que permite la conexión de cable UTP categoría 6 y anteriores.

#### 3.- Especificaciones Técnicas

-CAT 6, ancho de banda 250 MHz, velocidad de 1000Mbps

#### 4.- Características del Material

Placa y Frente de Placa: Termopolímero de última generación.

Base: Termopolímero de última generación.

Tornillos de Sujeción: Acero Tropicalizado, terminado resistente a la corrosión.

#### 5.- Certificaciones

- Certificado 

#### 6.- Cuadro de códigos

| CÓDIGOS  |          |          | DESCRIPCIÓN          | CARACTERÍSTICAS |   |
|----------|----------|----------|----------------------|-----------------|---|
| Blanco   | Marfil   | Negro    |                      | V               | A |
| VIV13213 | VIV13442 | VIV19482 | Jack de Datos Simple | -               | - |
| VIV13978 | VIV13602 |          | Jack de Datos Doble  | -               | - |

#### Precauciones



- La instalación debe ser realizada por personal calificado
- Utilizar exclusivamente en Interiores



- Riesgo Eléctrico