



Audio con plug



Diagrama de instalación Audio con plug



Dimensiones

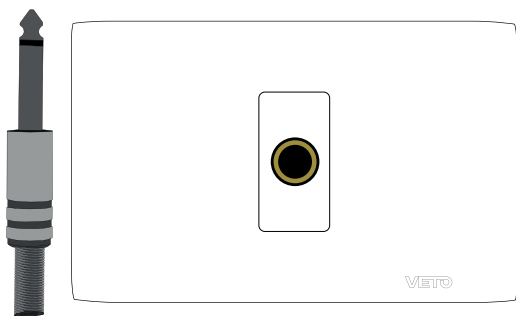
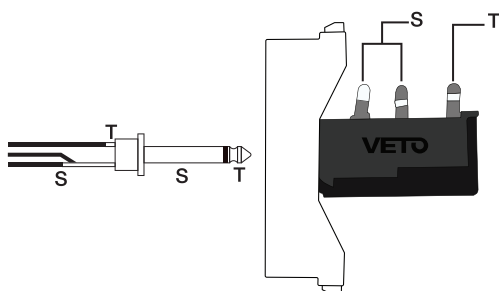
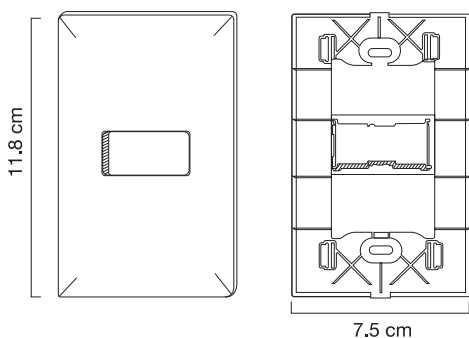

FICHA TÉCNICA:

Audio con Plug

1. Campo de aplicación

Este dispositivo es uno de los conectores para proveer una interfaz entre fuentes audio como micrófonos, entradas de sonido monofónicas, etc.

2.- Características Generales

- Conector TS hembra , que permite la conexión monfónica, mediante un plug 1/4 tipo TS macho, donde T (tip) es la punta que lleva la señal activa (canal derecho o izquierdo de audio), S (Sleeve) es el cuerpo que lleva la señal de masa o tierra.

3.- Especificaciones Técnicas

- Conector hembra Tipo TS para plug tipo TS ¼. Para señal monofónica

4.- Características del Material

Placa: Termopolímero de última generación.
Base:..... Nylon PA66 resistente al fuego hasta 850°C





5.- Certificaciones

- Certificado 

6.- Cuadro de códigos

CÓDIGOS		DESCRIPCIÓN	CARACTERÍSTICAS	
Blanco	Marfil		V	A
VIV13480	VIV13855	Audio con Plug Simple	-	-
VIV13473	VIV13848	Audio con Plug Doble	-	-
VIV13466	VIV13831	Módulo Audio con Plug	-	-

Precauciones

-  - La instalación debe ser realizada por personal calificado
-  - Utilizar exclusivamente en Interiores
-  - Riesgo Eléctrico
-  - Antes de efectuar la instalación, debe cortarse la energía eléctrica de toda la instalación